

# Käyttö

# Kuivausrumpu

TE1120  
PNC 916097681



**Electrolux**  
PROFESSIONAL



# Sisältö

## Sisältö

1	Turvallisuustiedot .....	5
1.1	Lasten ja rajoitteisten henkilöiden turvallisuus .....	5
1.2	Asentaminen .....	6
1.3	Sähköliitäntä .....	7
1.4	Käyttö .....	8
1.5	Sisävalo .....	9
1.6	Huolto ja puhdistus .....	9
1.7	Huoltopalvelu .....	9
1.8	Hävittäminen .....	9
2	Takuuehdot ja poissulkemiset .....	10
3	Tuotteen kuvaus .....	11
4	Lisävarusteet .....	12
4.1	Torniasennussarja .....	12
4.2	Poistoputkisarja .....	12
4.3	Vetolaatikon sisältävä jalusta .....	12
4.4	Kolikkokäyttöiset koneet .....	13
5	Käyttöpaneeli .....	14
5.1	Näyttö .....	14
6	Kolikkokäyttöiset koneet .....	15
7	Ohjelmat .....	16
8	Lisätoiminnot .....	17
8.1	Puolitäyttö .....	17
8.2	Erittäin kuiva .....	17
8.3	Erittäin kuiva .....	17
8.4	Silityskuiva .....	17
8.5	Hoito .....	17
8.6	Aika .....	17
9	Ennen ensimmäistä käyttöä .....	17
10	Päivittäinen käyttö .....	18
10.1	Pyykin valmistelu .....	18
10.2	Pyykin täyttäminen koneeseen .....	18
10.3	Laitteen kytkeminen päälle .....	19
10.4	Automaattinen sammutus .....	19
10.5	Ohjelman asettaminen .....	19
10.6	Lisätoiminnot .....	19
10.7	Ohjelman käynnistäminen .....	20
10.8	Ohjelman vaihtaminen .....	20
10.9	Ohjelman loppu .....	20
11	Ohjeita ja vinkkejä .....	21
11.1	Ekologisuutta edistäviä vinkkejä .....	21
11.2	Pyykin jäännöskosteustason säätäminen .....	21
11.3	Vesisäiliön merkkivalon poistaminen käytöstä .....	21
12	Huolto ja puhdistus .....	22
12.1	Suodattimen puhdistus .....	22
12.2	Vesisäiliön tyhjennys .....	23
12.3	Lauhduttimen puhdistus .....	24
12.4	Kosteusanturin puhdistaminen .....	25
12.5	Rummun puhdistaminen .....	25
12.6	Käyttöpaneelin ja laitteen ulkopintojen puhdistus .....	25
12.7	Ilma-aukkojen puhdistaminen .....	26
13	Vianmääritys .....	27
14	Tekniset tiedot .....	28
14.1	Tuotetiedot EU-asetuksen 1369/2017 mukaisesti .....	29
15	Tietoja hävittämisestä .....	30
15.1	Laitteen hävittäminen käyttöiän päättyessä .....	30
15.2	Pakkauksen hävittäminen .....	30



## 1 Turvallisuustiedot

Lue tarkasti mukana toimitetut ohjeet ennen kuin aloitat laitteen asennuksen ja käytön. Valmistaja ei vastaa mahdollisista henkilö- tai omaisuusvahingoista, jotka ovat seurausta virheellisestä asennuksesta tai käytöstä. Pidä ohjeet aina turvallisessa paikassa, josta ne on helppo ottaa esille ohjeiden lukemista varten.



Lue ohjeet ennen koneen käyttöä.

### 1.1 Lasten ja rajoitteisten henkilöiden turvallisuus



#### Varoitus



Tukehtumisen, vammojen tai pysyvän vammautumisen vaara.

- Laitteen käyttö on sallittu yli 8-vuotiaille lapsille sekä henkilöille, joiden fyysinen, henkinen tai aisteihin liittyvä toimintakyky on heikentynyt tai joilla ei ole riittävää kokemusta tai taitoa, vain siinä tapauksessa, että heitä valvotaan tai opastetaan laitteen turvallisessa käytössä ja he ymmärtävät käyttöön liittyvät vaarat.
- Laite on pidettävä 3–8-vuotiaiden lasten ja vakavasti liikuntarajoitteisten henkilöiden ulottumattomissa, ellei heitä valvota jatkuvasti.
- Alle 3-vuotiaat lapset on pidettävä poissa laitteen luota, ellei heitä valvota jatkuvasti.
- Älä anna lasten leikkiä laitteella.
- Pidä kaikki pakkausmateriaalit poissa lasten ulottuvilta ja hävitä ne asianmukaisella tavalla.
- Pidä pesuaineet poissa lasten ulottuvilta.
- Pidä lapset ja lemmikkieläimet poissa laitteen luota, kun luukku on auki.
- Jos laitteessa on lapsilukko, se on aktivoitava.
- Lapset eivät saa puhdistaa laitetta tai tehdä sille muita huoltotoimia ilman valvontaa.

## 1.2 Asentaminen

- Tämä laite on tarkoitettu sekä kotitalouksien että kaupalliseen käyttöön. Sveitsissä vain kaupallinen käyttö on sallittu.
- Tämä laite on tarkoitettu vaatteiden, liinavaatteiden, kudotuista ja kuitukankaista valmistettujen kodintekstiilien sekä muiden sellaisten tuotteiden kuivaamiseen, joille valmistaja sallii kuivauksen automaattisessa kuivausrummussa, sekä kotitalouksien että laitosten ja yritysten ammattikäytössä (mukaan lukien minihotellit, hotellit, päiväkodit, koulut, terveydenhuoltolaitokset, tehtaat ja teollisuusyritykset, pesulat, kauneussalongit, ruokapalveluyritykset, urheiluseurat, kuntokeskukset ja muut vastaavat laitokset ja yritykset).
- Poista kaikki pakkausmateriaalit.
- Älä asenna tai käytä laitetta, jos se on vaurioitunut.
- Noudata laitteen mukana toimitettuja asennusohjeita.
- Ole aina varovainen siirtäessäsi laitetta, sillä se on painava. Käytä aina suojakäsineitä ja umpinaisia jalkineita.
- Älä asenna laitetta sellaiseen paikkaan tai käytä sitä sellaisessa paikassa, jossa lämpötila on alle 5 °C tai yli 35 °C.
- Laitteen alla olevan lattian on oltava tasainen, vakaa, lämmönkestävä ja puhdas.
- Varmista, että ilma kiertää laitteen ja lattian välissä.
- Pidä laite aina pystyasennossa siirtäessäsi sitä.
- Varmista, että laite on vakaa kuljetuksen aikana.
- Laitteen voi asentaa vapaasti seisovaksi tai oikean kokoiseen aukkoon työtason alle (lue ohjeet).
- Jos kuivausrumpu sijoitetaan pesukoneen päälle, käytä väliasennussarjaa. Valtuutetusta jälleenmyyntiliikkeestä saatavana olevaa väliasennussarjaa saa käyttää vain asennussarjan mukana toimitetuissa ohjeissa mainitulle laitteelle. Lue ohjeet tarkasti ennen asennusta (asennusohje).
- Älä asenna laitetta lukittavan oven, liukuoven tai vastakkaiselta puolelta saranoidun oven taakse, koska tällöin laitteen luukku ei pääse aukeamaan kokonaan.
- Älä asenna laitetta liikkuvalle jalustalle (esim. veneessä tai laivassa).
- Laitteen takaosan on oltava seinässä kiinni.
- Kun laite on sijoitettu pysyväälle paikalleen, tarkista vaakasuoruus vesivaa'alla. Ellei laite ole vaakasuorassa, säädä tukijalkoja.
- Tarkista, että laite on kytketty irti verkkovirrasta asennuksen, huollon ja korjauksen ajaksi ja varmista, ettei sitä kytketä takaisin ennen työn päättymistä.
- Kiinnitä pistoke verkkopistorasiaan vasta asennuksen päätteeksi. Tarkista, että pistoke on hyvin ulottuvilla asennuksen jälkeen.
- Varmista, että ilmanvaihto on hyvä tilassa, johon laite on asennettu, jotta huoneeseen ei tule takaisin ei-toivottuja kaasuja kaasulla tai muilla polttoaineilla toimivista laitteista eikä myöskään avotulen synnyttämää savua.
- Poistoilmaa ei saa poistaa samaan hormiin, jota käytetään kaasua tai muita polttoaineita käyttävien laitteiden poistokaasujen poistamiseen.
- VAROITUS:Älä tuki tuuletusaukkoja, joita on laitteen kotelossa tai sen sisäisissä rakenteissa.
- Laitteen pohjassa olevaa tuuletusaukkoa ei saa peittää matolla tai muulla lattiapäällysteellä.

### 1.3 Sähköliitäntä



#### Varoitus



Tulipalon ja sähköiskun vaara.

- Laite on kytkettävä maadoitettuun pistorasiaan. Valmistaja ei vastaa puutteellisen maadoitusjärjestelmän aiheuttamista seurauksista.
- Varmista, että tyyppikilven tiedot vastaavat verkkovirran syötön arvoja.
- **VAROITUS:** Laitetta ei saa syöttää ulkopuolisen kytkinlaitteen, kuten ajastimen, kautta tai liittää piiriin, jonka jokin laite säännöllisesti kytkee toimintaan ja pois toiminnasta.
- Käytä aina oikein asennettua, iskunkestävää pistorasiaa.
- Älä käytä jakopistorasioita ja jatkojohtoja.
- Älä irrota pistoketta pistorasiasta vetämällä virtajohtosta. Vedä aina pistokkeesta.
- Älä koske virtajohtoon ja pistokkeeseen märin käsin.
- Jos virtajohto vaurioituu, sähköiskun vaaran välttämiseksi sen saa vaihtaa vain valmistaja tai valmistajan valtuuttama huoltoliike.
- Laitteessa on 13 A:n verkkopistoke. Jos verkkopistokkeen sulake on vaihdettava, käytä ainoastaan sulaketyyppeä 13 A ASTA (BS 1362) (koskee vain Iso-Britanniaa ja Irlantia).

## 1.4 Käyttö

**Varoitus**

Henkilövahinkojen, sähköiskun, tulipalon, palovammojen tai laitteen vaurioitumisen vaara.

- Noudata 8,0 kg:n maksimitäyttömäärää (katso kappale Ohjelmat).
- Älä tee muutoksia laitteen määrittämiin.
- Älä kuivaa tekstiilejä laitteessa, jos niissä on teollisuuden kemikaaleja.
- Pyyhi laitteen ympärille kerääntynyt nukka tai pakkausjäte.
- Älä käytä laitetta ilman nukkasuodattimia. Puhdista nukkasuodatin ennen jokaista käyttöä tai jokaisen käytön jälkeen.
- Älä kuivaa pesemättömiä vaatteita kuivausrummussa.
- VAROITUS:Älä vahingoita kylmäainepiiriä.
- Vaatteet, joissa on ruokaöljyä, asetonia, alkoholia, bensiiniä, paloöljyä, tahranpoistoainetta, tärpättiä, vahaa tai vahanpoistoainetta, on pestävä kuumalla vedellä käyttäen enemmän pesuainetta ennen kuin ne kuivataan koneessa.
- Kuivausrummussa ei saa kuivata vaahtokumia (lateksivaahto), suihkumyssyjä, vedenpitäviä tekstiilejä, kumilla vuorattuja tuotteita eikä vaahtokumitaytteisiä vaatteita tai tyynyjä.
- Huuhteluaineita tai vastaavia tuotteita on käytettävä tuotteen valmistajan ohjeiden mukaisesti.
- Poista tekstiileistä kaikki esineet, jotka voivat aiheuttaa tulipalon syttymisen, kuten sytyttimet tai tulitikut.
- VAROITUS:Älä koskaan pysäytä kuivausrumpua ennen kuivauksen päättymistä, ellei ehdi poistaa kaikkia vaatteita nopeasti ja ripustaa niitä jäähtymään.
- Kuivausohjelman viimeisessä vaiheessa ei käytetä lämpöä (jäähdytysvaihe). Tällä varmistetaan, että vaatteiden loppulämpötila on sellainen, että vaatteet eivät vahingoitu.
- Älä kuivaa vahingoittuneita (revenneitä, rispaantuneita) vaatteita, jotka sisältävät toppauksia tai täytettä.
- Kuivaa ainoastaan rumpukuivaukseen soveltuvia tekstiilejä. Noudata vaateen pesu-merkinnän puhdistusohjeita.
- Jos pyykissä on käytetty tahranpoistoainetta, suorita yksi lisähuuhtelu ennen kuivausohjelmaa.
- Älä juo lauhdevettä / tislattua vettä tai käytä sitä ruoanvalmistuksessa. Se voi aiheuttaa terveysongelmia ihmisille ja lemmikkieläimille.
- Älä istu tai seiso laitteen avoimen luukun päällä.
- Älä kuivaa laitteessa vettä valuvia vaatteita.



### 1.5 Sisävalo



#### Varoitus



Henkilövahinkojen vaara.

- Näkyvää LED-säteilyä, älä katso suoraan säteeseen.
- LED-lamppu on tarkoitettu rummun valaisemiseen. Tätä lamppua ei voi käyttää uudelleen muihin valaisutarkoituksiin.
- Jos sisävalo on vaihdettava, ota yhteys valtuutettuun huoltoliikkeeseen.

### 1.6 Huolto ja puhdistus



#### Varoitus



Henkilövahinkojen tai laitteen vaurioitumisen vaara.

- Älä puhdistu laitetta vesisuihkulla tai höyryllä.
- Puhdistu laite kostealla, pehmeällä liinalla. Käytä vain neutraaleja pesuaineita. Älä käytä hankaavia tuotteita, hankaussieniä, liuotainaineita tai metalliesineitä.

### 1.7 Huoltopalvelu

- Käytä vain hyväksytyjä varaosia, varusteita ja kulutusmateriaalia.

### 1.8 Hävittäminen



#### Varoitus



Henkilövahinkojen tai tukehtumisen vaara.

- Kytke laite irti verkkovirrasta ja vesijohtoverkosta.
- Katkaise virtajohto laitteen rungon läheltä ja hävitä se.
- Irrota luukun lukko, jotta lapset tai lemmikkieläimet eivät voi jäädä loukkuun rummun sisälle.

## 2 Takuuehdot ja poissulkemiset

Jos tämän tuotteen ostoon sisältyy takuu, takuu annetaan paikallisten määräysten mukaisesti edellyttäen, että laitteisto on asennettu ja sitä käytetään sen käyttötarkoituksen ja laitteiston mukana toimitettujen asiakirjojen mukaisesti.

Takuu on voimassa, kun asiakas on käyttänyt vain alkuperäisiä varaosia ja suorittanut huollon Electrolux Professionalin paperimuodossa tai sähköisessä muodossa saataville asetetun käyttö- ja huoltodokumentaation mukaisesti.

Electrolux Professionalin suosittelee Electrolux Professionalin hyväksymien puhdistus-, huuhtelu- ja kalkinpoistoaineiden käyttämistä optimaalisten tulosten saamista varten ja tuotteen pitämiseksi kunnossa pitkään.

Electrolux Professionalin takuuseen eivät sisälly seuraavat:

- huoltomatkaan liittyvät kulut, kun tuote toimitetaan ja noudetaan
- asennus
- koulutus laitteen käyttöön tai toimintaan
- kulutus- ja vaihto-osien vaihto (ja/tai toimitus), elleivät syynä ole materiaalivirheet tai valmistusviat, joista on ilmoitettu yhden (1) viikon kuluessa vian ilmenemisestä
- ulkoisen johdotuksen korjaus
- valtuuttamattomien korjausten tulosten korjaaminen sekä minkä tahansa vahingon, toimintahäiriön tai tehon heikkenemisen paranteleminen, kun sen syynä ja/tai perusteena on
  - sähköjärjestelmien tehoton ja/tai epänormaali toiminta (virta, jännite tai taajuus, mukaan lukien piikit ja/tai katkot)
  - riittämätön tai keskeytyvä veden, höyryn, ilman tai kaasun syöttö (mukaan lukien epäpuhtaudet ja/tai muut seikat, jotka eivät vastaa laitteen teknisiä vaatimuksia);
  - putkituksen osat, komponentit tai kuluvat puhdistustuotteet, joita valmistaja ei ole hyväksynyt
  - asiakkaan huolimattomuus, väärinkäyttö, virheellinen toimintatapa ja/tai soveltuvan laitedokumentaation sisältämien käyttö- ja hoito-ohjeiden laiminlyöminen
  - epäasianmukainen tai puutteellinen: asennus, korjaus, huolto (mukaan lukien peukalointi, muokkaukset ja korjaukset ulkopuolisten osapuolten tai valtuuttamattomien ulkopuolisten osapuolten toimesta) ja turvajärjestelmiin tehdyt muutokset
  - Muiden kuin alkuperäisten osien käyttäminen (esim.: kulutusmateriaalit, kuluvat osat tai varaosat).
  - ympäristöolosuhteet, jotka aiheuttavat lämpöön liittyvää kuormitusta (esim. ylikuumenemista tai jäätymistä) tai kemiallista kuormitusta (esim. korroosiota tai hapettumista)
  - tuotteen sisään tai tuotteeseen liitetyt vieraat esineet
  - onnettomuudet tai poikkeukselliset olosuhteet
  - kuljetus ja käsittely, mukaan lukien naarmut, lovet, lohkeamiset ja/tai muut tuotteen pintaan tulleet vauriot, paitsi jos tällaisen vahingon syynä ovat materiaalivirheet tai valmistusviat ja niistä on ilmoitettu yhden (1) viikon kuluessa toimituksesta, ellei muuta ole sovittu
- tuote, jonka alkuperäinen sarjanumero on poistettu tai jota on muutettu tai joka ei ole selvästi luettavissa
- lamppujen, suodattimien ja minkä tahansa kulutusosien vaihto
- lisävarusteet ja ohjelmistot, joita Electrolux Professional ei ole hyväksynyt tai määrittänyt.

Takuuseen eivät kuulu määräaikaishuoltoon liittyvät toimet (mukaan lukien tällöin vaadittavat osat) eikä puhdistusaineiden toimittaminen, ellei niitä ole erityisesti lisätty paikalliseen, paikallisten ehtojen ja sääntöjen alaiseen sopimukseen.

Tarkista valtuutettujen huoltopisteiden luettelo Electrolux Professionalin verkkosivustolta.

### 3 Tuotteen kuvaus

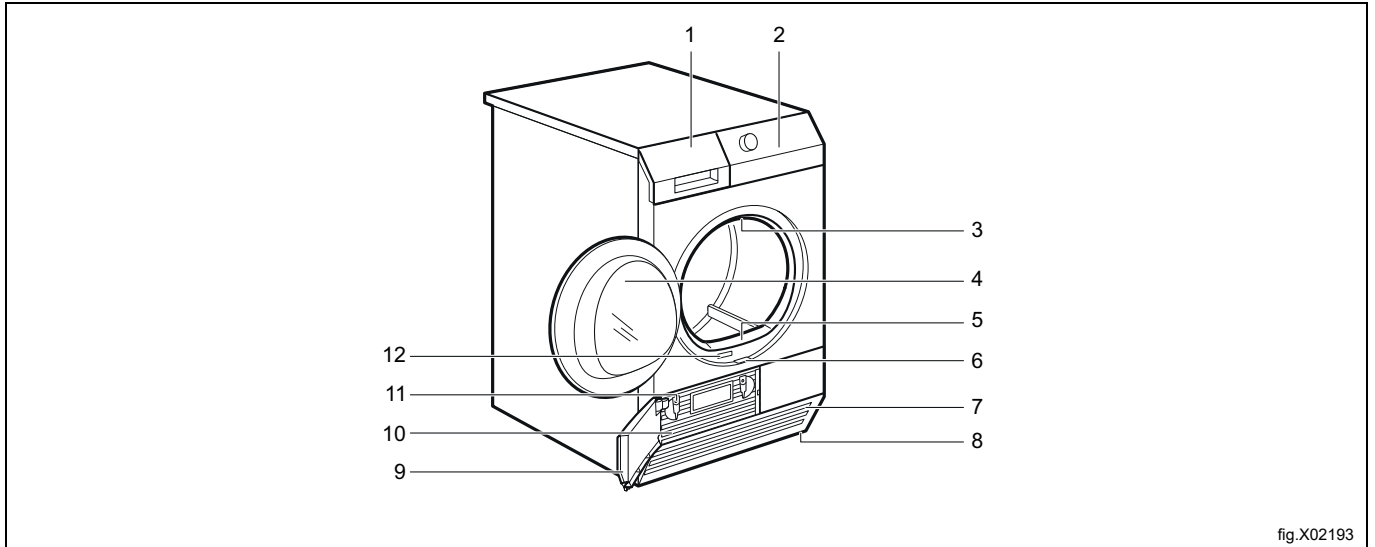

fig.X02193

1	Vesisäiliö
2	Käyttöpaneeli
3	Sisävalo
4	Laitteen luukku
5	Nukkasшти
6	Lauhduttimen luukun painike
7	Ilma-aukot
8	Säätöjalat
9	Lauhduttimen luukku
10	Lauhduttimen suojakansi
11	Lauhduttimen suojakannen lukot
12	Tyyppikilpi

Luukun kätisyyden voi vaihtaa pyykin täyttämiseksi tai laitteen sijaintipaikalle sopivaksi (katso erillinen ohje).

## 4 Lisävarusteet

### 4.1 Torniasennussarja

Saatavana valtuutetulta jälleenmyyjältä. Torniasennussarjaa voi käyttää vain ohjeessa mainittujen pesukoneiden kanssa. Katso mukana oleva ohje. Lue huolellisesti lisävarusteen mukana toimitetut ohjeet.

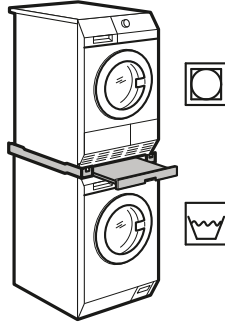

fig.X02238

### 4.2 Poistoputkisarja

Saatavana valtuutetulta jälleenmyyjältä (asennettavissa joihinkin kuivausrumpuihin).

Lisävaruste lauhdeveden tyhjentämiseksi altaaseen, viemäriin, kouruun jne. Asennuksen jälkeen vesisäiliö tyhjentyy automaattisesti. Vesisäiliö on jätettävä laitteeseen.

Letku on asennettava vähintään 50 cm:n ja enintään 1 metrin korkeudelle lattiasta. Letku ei saa olla mutkalla. Lyhennä letkua tarvittaessa.

Lue huolellisesti lisävarusteen mukana toimitetut ohjeet.

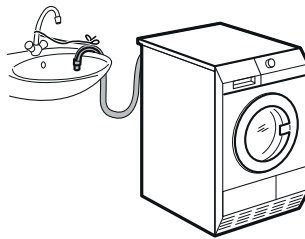

fig.X02239

### 4.3 Vetolaatikon sisältävä jalusta

Saatavana valtuutetulta jälleenmyyjältä.

Jalustan avulla laitteen voi asentaa korkeammalle pyykin täyttämisen ja tyhjentämisen helpottamiseksi.

Vetolaatikossa voi säilyttää esimerkiksi kuivausliinoja, puhdistustuotteita tms.

Lue huolellisesti lisävarusteen mukana toimitetut ohjeet.

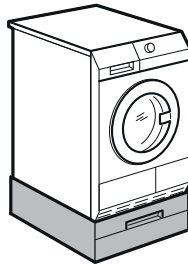

fig.X02240

#### 4.4 Kolikkokäyttöiset koneet

Jos laite asennetaan yleiseen tilaan, sen voi liittää kolikkokäyttöiseen koneeseen.

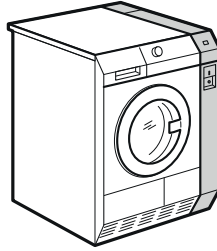

fig.X02241

## 5 Käyttöpaneeli

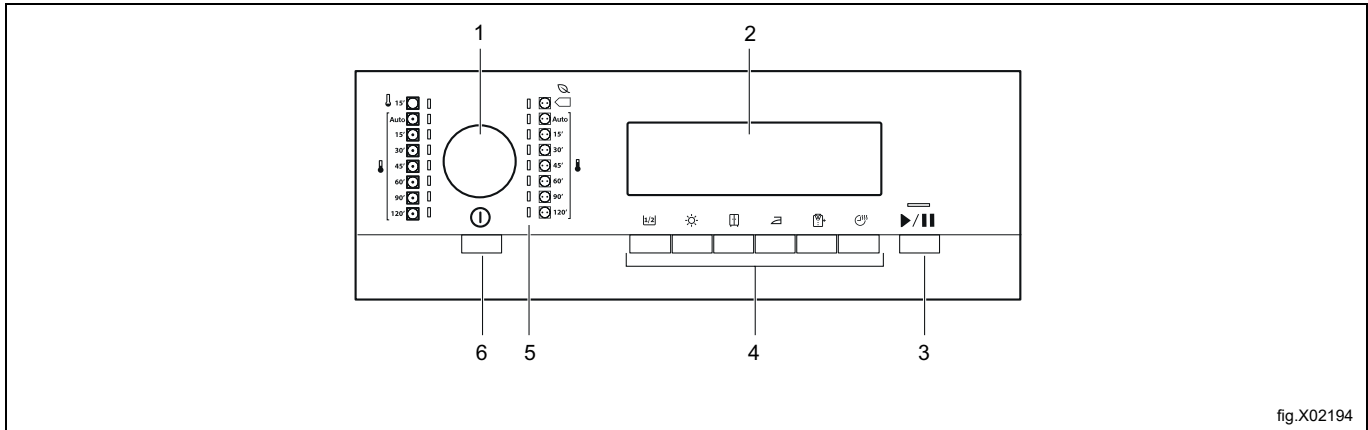

fig.X02194

1	Ohjelmanvalitsin
2	Näyttö
3	<b>Käynnistä/Tauko</b> -painike
4	Lisätoimintojen painikkeet
5	Ohjelmien merkkivalot
6	<b>ON/OFF</b> -painike, jossa on automaattinen sammutus

### 5.1 Näyttö

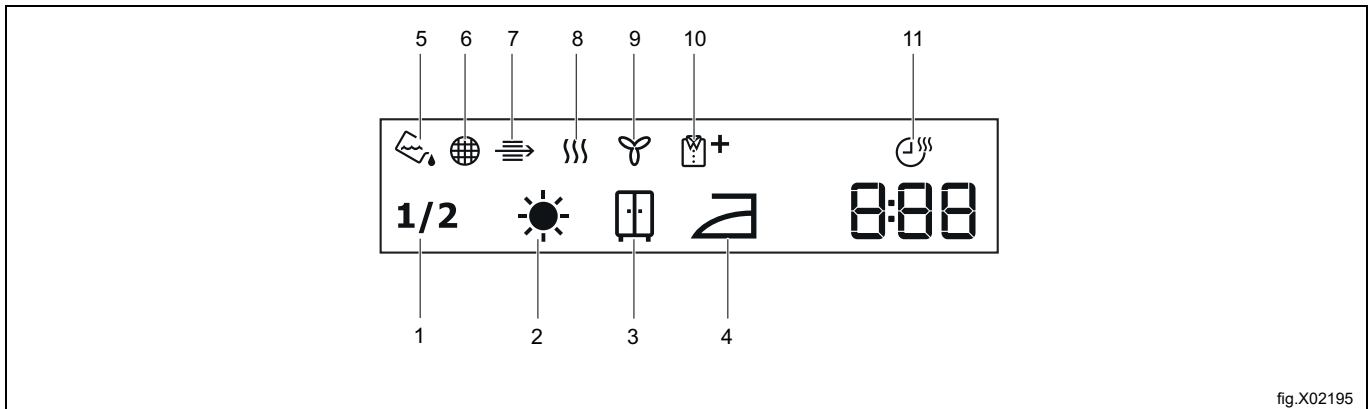

fig.X02195

Näytössä näkyvä symboli	Symbolin kuvaus
1	Puolitäyttö
2	Kuivaustaso – erittäin kuiva
3	Kuivaustaso – kaappikuiva
4	Kuivaustaso – silityskuiva
5	Merkkivalo: tyhjennä vesisäiliö
6	Merkkivalo: puhdista nukkasihtä
7	Merkkivalo: tarkasta lämmönvaihdin
8	Merkkivalo: kuivausvaihe
9	Merkkivalo: jäädytysvaihe
10	Merkkivalo: rypistymisenestovaihe
11	Ajastettu kuivaus
2 . 00	Ohjelman kesto
1 . 20	Kuivausajan asetus (5 minuutin portain)

---

## 6 Kolikkokäyttöiset koneet





- Syötä oikea määrä kolikoita. Kun kolikoita syötetään, kolikkolaskurin näytössä näkyvä aika laskee arvoon 00 ja laite on valmis käynnistettäväksi.
- Käynnistä kone painamalla **Käynnistä/Tauko**-painiketta.

## 7 Ohjelmat

Ohjelmia on kahdenlaisia, automaattisia ja aikavalintaisia.



- Automaattisissa ohjelmissa on kosteuden tunnistus, joten ne pysähtyvät, kun valittu kuivuusaste on saavutettu.
- Aikavalintaisissa ohjelmissa ei ole kosteuden tunnistusta, joten ne pysähtyvät, kun asetettu aika on kulunut.

Pesukoneen ohjelmat ja niiden lyhyet kuvaukset on koottu seuraavaan taulukkoon:

Automaattiohjelmat		Maksimitäyttö*	Kuvaus
	Eco 	8,0 kg	Puuvilla ja frotee – energiankulutuksen kannalta tehokkain. Normaali / keskitasoinen lämpötila. Ohjelma päättyy, kun asetettu kuivaustaso / valittu lisätoiminto saavutetaan. (Erittäin kuiva, Kaappikuiva, Silityskuiva).
	Normaali	8,0 kg	Puuvilla ja frotee. Normaali / keskitason lämpötila. Ohjelma päättyy, kun asetettu kuivaustaso / valittu lisätoiminto saavutetaan. (Erittäin kuiva, Kaappikuiva, Silityskuiva).
	Matala	3,5 kg	Synteettiset kuidut (synteettisiä kuituja ovat esimerkiksi polyesteri, polyamidi, polyakryyli ja elastaani), viskoosi, polyesteripuuvilla ja arat kuidut. Matala lämpötila. Ohjelma päättyy, kun asetettu kuivaustaso / valittu lisätoiminto saavutetaan. (Erittäin kuiva, Kaappikuiva, Silityskuiva).

\* Suurin sallittu täyttömäärä kuivaa pyykkiä.

\*\*  Puuvilla Eco ECO -ohjelma on "Standardi puuvillaohjelma" Euroopan komission asetuksen 392/2012 mukaisesti. Sopii märän normaalin puuvillapyökin kuivaukseen. Energiankulutuksen kannalta tehokkain märän puuvillapyökin kuivausohjelma.

Aikaohjelmat		Kuvaus
	Normaali	Puuvilla ja frotee. Eri kuivausaikoja voidaan valita. Ohjelma loppuu, kun aika on lopussa.
	Matala	Synteettiset kuidut (synteettisiä kuituja ovat esimerkiksi polyesteri, polyamidi, polyakryyli ja elastaani), viskoosi, polyesteripuuvilla ja arat kuidut. Kuivausajalle on erilaisia vaihtoehtoja. Ohjelma päättyy, kun aika on lopussa.
	Tuuletus	Päiväpeitteiden, untuvapeitteiden ja vuodevaatteiden tuuletus. Ohjelma loppuu, kun aika on lopussa.



## 8 Lisätoiminnot

### 8.1 Puolitäyttö

Käytä tätä lisätoimintoa, jos kuivattavan pyykin määrä on puolet normaalitäytöstä.

### 8.2 Erittäin kuiva

Tällä lisätoiminnolla pyykin voi kuivata erittäin kuivaksi.

### 8.3 Erittäin kuiva

Tämä lisätoiminto kuivaa tekstiilit valmiiksi kaappiin laittamista varten.

### 8.4 Silityskuiva

Tämä lisätoiminto kuivaa tekstiilit silitystä varten sopiviksi.

### 8.5 Hoito

Kuivausohjelman lopussa oleva rypistymisenestovaihe (30 minuuttia) on tässä lisätoiminnossa 90 minuuttia. Se estää pyykin rypistymisen. Pyykin voi ottaa koneesta rypistymisenestovaiheen aikana.

### 8.6 Aika

Tämän lisätoiminnon avulla kuivausaikaa voi lisätä 5 minuutin portain.

## 9 Ennen ensimmäistä käyttöä

Tee seuraavat toimenpiteet ennen kuin käytät laitetta ensimmäistä kertaa:

- Pyyhi kuivausrumpu sisältä kostealla liinalla.
- Käynnistä tunnin ohjelma kostealle pyykille.

## 10 Päivittäinen käyttö





### 10.1 Pyykin valmistelu

#### Huom!

Vaatteet ovat usein pesun jälkeen myytyssä. Vaatteita ei kannata kuivata myytyssä. Jotta ilma pääsee kiertämään kunnolla ja pyykki kuivuu tasaisesti, ravistele vaatteet ja laita ne kuivausrumpuun yksi kerrallaan.

Jotta kuivaustulos on hyvä:

- Sulje vetoketjut.
- Sulje pussilakanoiden sulkijat (napit, nepparit, tarranauhat).
- Älä jätä nyörejä tai nauhoja irralleen (esim. esiliinan nauhat), vaan solmi ne.
- Poista kaikki esineet taskuista.
- Jos vaateen sisäpuoli on puuvillaa, käännä se nurin. Puuvillakankaan tulee olla ulospäin.
- Valitse aina pyykille sopiva ohjelma.
- Älä kuivaa vaaleita ja tummia vaatteita yhdessä.
- Käytä puuvillalle, jerseyille ja neuleille sopivaa ohjelmaa kutistumisen välttämiseksi.
- Älä ylitä Ohjelmat-kappaleessa mainittua tai näytössä näkyvää maksimitäyttömäärää.
- Kuivaa vain rumpukuivaukseen soveltuvaa pyykkiä. Voit tarkistaa soveltuvuuden vaatteiden pesumerkinnöistä.
- Älä kuivaa yhdessä suuri- ja pienikokoisia tekstiilejä. Pienet tekstiilit voivat pakkautua isompien sisälle ja jäädä märäksi.
- Ravistele isokokoisia vaatteita ja tekstiilejä ennen kuin laitat ne kuivausrumpuun. Tällöin vaateen tai tekstiilin sisälle ei jää kosteita kohtia kuivausohjelman jälkeen.

Pesumerkintä	Kuvaus
	Tekstiili soveltuu rumpukuivaukseen.
	Tekstiili soveltuu rumpukuivaukseen korkeassa lämpötilassa.
	Tekstiili soveltuu rumpukuivaukseen vain alhaisessa lämpötilassa.
	Tekstiili ei sovellu rumpukuivaukseen.

### 10.2 Pyykin täyttäminen koneeseen



#### Varo



Tarkista, että pyykki ei jää laitteen luukun ja kumitiivisteeseen väliin.

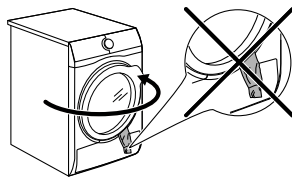

fig.X03358

1. Vedä laitteen luukku auki.
2. Laita pyykki koneeseen yksi vaatekappale kerrallaan.
3. Sulje laitteen luukku.

## 10.3 Laitteen kytkeminen päälle

Laite kytketään päälle seuraavasti:

- Paina **ON/OFF**-painiketta. Jos laite on päällä, näyttöön syttyy joitakin merkkivaloja.

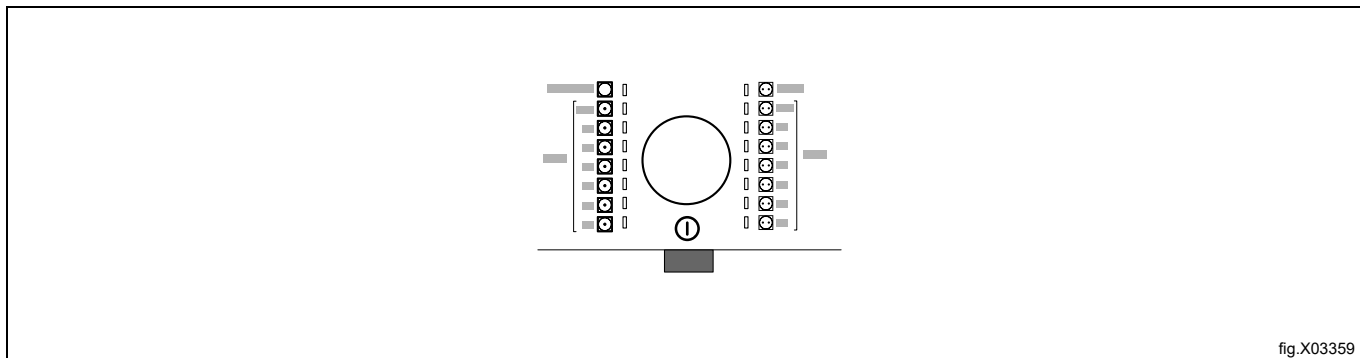

fig.X03359

## 10.4 Automaattinen sammutus

Energiankulutuksen pienentämiseksi **Automaattinen sammutus** kytkee laitteen pois päältä automaattisesti:

- Jos **Käynnistä/Tauko**-painiketta ei kosketeta viiden minuutin kuluessa.
- Viiden minuutin kuluttua ohjelman päättymisestä.

Paina **ON/OFF**-painiketta. Jos laite on päällä, näyttöön syttyy joitakin merkkivaloja.

## 10.5 Ohjelman asettaminen

Valitse ohjelma ohjelmanvalitsimella. Näytössä näkyy ohjelman päättymiseen jäljellä oleva aika.

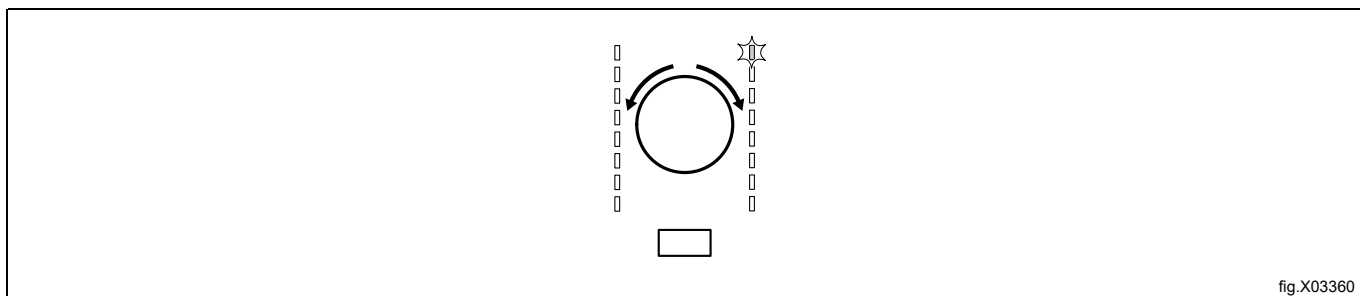

fig.X03360

## 10.6 Lisätoiminnot

Voit valita ohjelmaan yhden tai useampia lisätoimintoja.

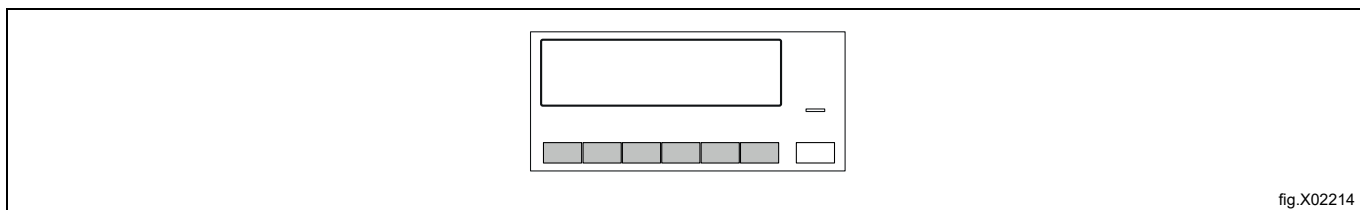

fig.X02214

Voit valita tai peruuttaa lisätoiminnon koskettamalla sen painiketta tai kahden painikkeen yhdistelmää. Lisätoiminnon symboli näkyy näytössä tai vastaavan painikkeen yläpuolella oleva merkkivalo syttyy.

## 10.7 Ohjelman käynnistäminen

Ohjelma käynnistetään seuraavasti:

- Kosketa **Käynnistä/Tauko**-painiketta.
- Ohjelma käynnistyy ja painikkeen yläpuolella oleva LED-valo lakkaa vilkkumasta jääden palamaan kiinteästi.

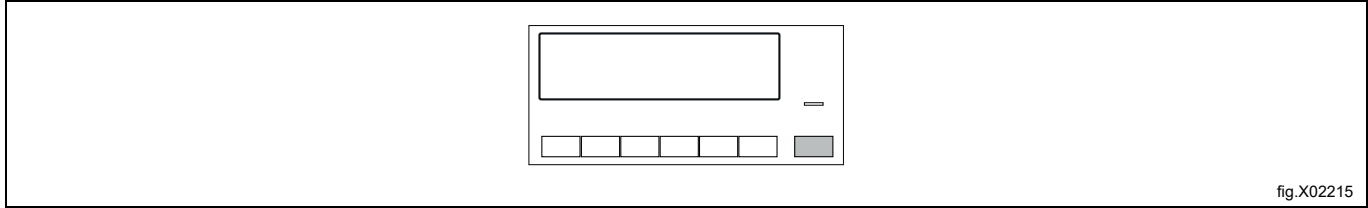

fig.X02215

## 10.8 Ohjelman vaihtaminen

Ohjelmaa vaihdetaan seuraavasti:

1. Kytke laite pois päältä painamalla **ON/OFF**-painiketta.
2. Kytke laite päälle painamalla uudelleen **ON/OFF**-painiketta.
3. Aseta uusi ohjelma.

## 10.9 Ohjelman loppu

Puhdista nukkasihti ja tyhjennä vesisäiliö jokaisen kuivausohjelman jälkeen.

Jos kuivausohjelma on päättynyt, symboli  vilkkuu näytössä ja keskeytyvä merkkiäni kuuluu minuutin ajan.

Jos et kytke laitetta pois päältä, rypistymisenestovaihe käynnistyy. Pyykin voi ottaa koneesta tämän vaiheen aikana.

Pyykin ottaminen koneesta:

1. Kytke laite pois päältä painamalla **ON/OFF**-painiketta kaksi sekuntia.
2. Avaa laitteen luukku.
3. Ota pyykki koneesta.
4. Sulje laitteen luukku.







## 11 Ohjeita ja vinkkejä

### 11.1 Ekologisuutta edistäviä vinkkejä

- Linkoa pyykki hyvin ennen kuivaamista.
- Älä ylitä kappaleessa Ohjelmat esitettyä suurinta täyttömäärää.
- Puhdista nukkasilti jokaisen kuivausohjelman jälkeen.
- Älä käytä huuhteluinetta kuivausrummussa kuivattavan pyykin pesussa. Kuivausrumpu pehmentää pyykin automaattisesti.
- Vesisäiliön vettä voi käyttää pyykkien silityksessä. Vesi on suodatettava ensin tekstiilikuitujen poistamiseksi (tavallinen kahvisuodatin sopii hyvin).
- Pidä laitteen alaosassa olevat ilma-aukot aina puhtaina.
- Varmista, että laitteen asennuspaikassa on hyvä ilmanvaihto.

### 11.2 Pyykin jäännöskosteustason säätäminen





Voit muuttaa pyykin oletusarvoista jäännöskosteustasoa seuraavasti:

1. Kytke laite päälle.
2. Odota noin kahdeksan sekuntia.
3. Valitse jokin ohjelma.
4. Paina samanaikaisesti ja pidä painettuina **Puolitäyttö-** ja **Silityskuiva-** painikkeita. Jokin seuraavista symboleista näkyy näytössä:
  -  – mahdollisimman kuiva pyykki
  -  – kuivempi pyykki
  -  – normaalikuiva pyykki
5. Paina **Käynnistä/Tauko**-painiketta, kunnes kosteustaso on haluamasi.
6. Voit tallentaa asetuksen painamalla samanaikaisesti **Puolitäyttö-** ja **Silityskuiva-** painikkeita noin kaksi sekuntia.

### 11.3 Vesisäiliön merkkivalon poistaminen käytöstä

Vesisäiliön merkkivalo on oletusarvoisesti käytössä. Se syttyy kuivausohjelman päättyessä tai ohjelman aikana, jos vesisäiliö on täynnä. Jos laitteeseen on asennettu poistoputki, vesisäiliö tyhjenee automaattisesti eikä merkkivalo pala koskaan.

Merkkivalon poistaminen käytöstä:

1. Kytke laite päälle.
2. Odota noin kahdeksan sekuntia.
3. Valitse jokin ohjelma.
4. Paina samanaikaisesti ja pidä painettuina **Puolitäyttö-** ja **Silityskuiva-** painikkeita. Toinen seuraavista kahdesta tilanteesta on mahdollinen:
  - Vesisäiliön merkkivalo palaa ja symboli  tulee näkyviin – vesisäiliön merkkivalo palaa jatkuvasti.
  - Vesisäiliön merkkivalo ei pala ja symboli  tulee näkyviin – vesisäiliön merkkivalo ei pala koskaan.

## 12 Huolto ja puhdistus

### 12.1 Suodattimen puhdistus

Jokaisen ohjelman lopussa näytössä näkyy symboli  (**Nukkasihti**), joka tarkoittaa, että nukkasihti on puhdistettava.

Jos symboli  (**Nukkasihti**) vilkkuu näytössä, se tarkoittaa, että nukkasihti puuttuu. Kuivausrumpu ei voi käynnistyä. Nukkasihti kerää nukan. Nukkaa syntyy, kun vaatteita kuivataan kuivausrummussa.

Jotta kuivaustulos on mahdollisimman hyvä, puhdista nukkasihti säännöllisesti. Tukossa oleva nukkasihti pidentää ohjelman kestoa ja lisää energiankulutusta. Puhdista nukkasihti käsin tai tarvittaessa pölynimurilla.



### Varo



Älä puhdista nukkasihtiä vedellä. Laita nukka jäteastiaan (älä päästä muovikuituja vesiympäristöön).

Nukkasihdin puhdistus:

1. Avaa luukku. Vedä nukkasihti ylös.

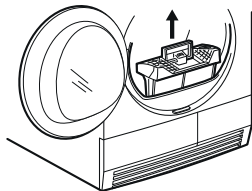

fig.X02224

2. Paina painiketta.

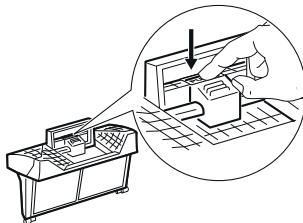

fig.X02225

3. Avaa nukkasihti.

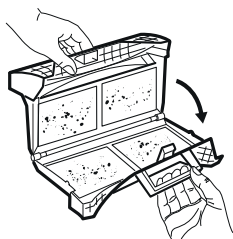
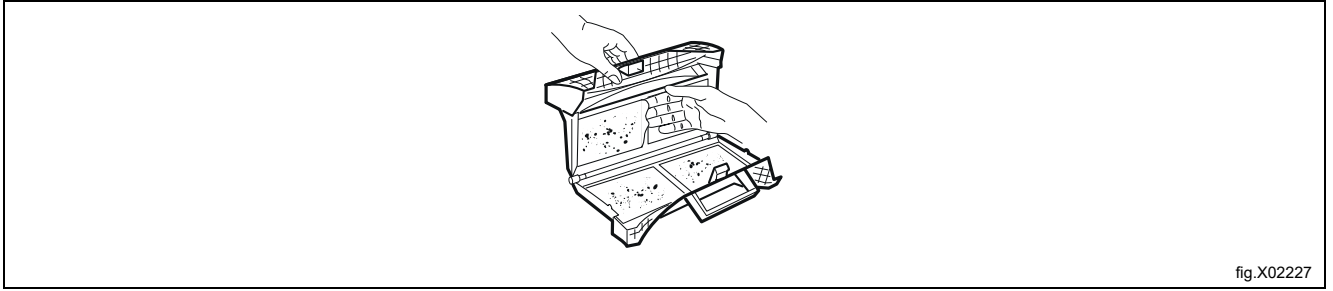
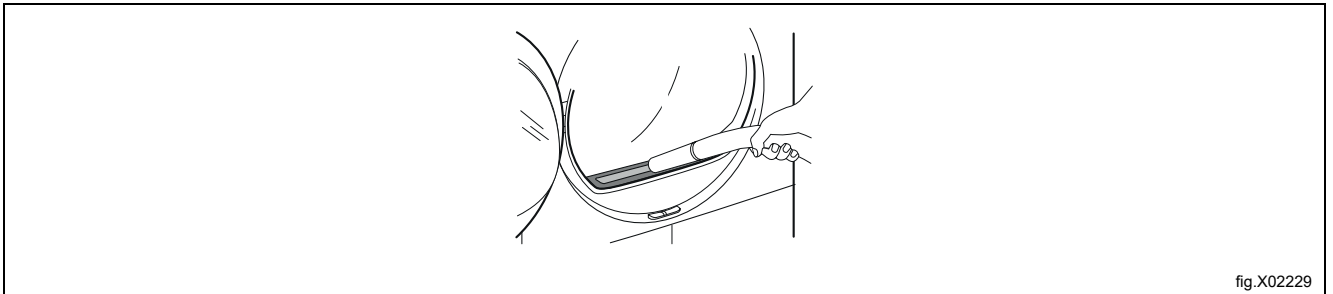

fig.X02226

4. Kerää pöly kädellä nukkasihdin sisältä. Laita nukka jäteastiaan.



5. Puhdista nukkasiehti tarvittaessa pölynimurilla. Sulje nukkasiehti.
6. Poista pöly tarvittaessa nukkasiehdin kotelosta ja tiivisteestä. Voit käyttää myös pölynimuria. Aseta nukkasiehti takaisin koteloon.



## 12.2 Vesisäiliön tyhjennys

Tyhjennä vesisäiliö jokaisen kuivausohjelman loppuksi.

Jos lauhdevesisäiliö on täynnä, ohjelma pysähtyy automaattisesti.

Symboli  (Vesisäiliö) näkyy näytössä ja vesisäiliö on tyhjennettävä.

Vesisäiliön tyhjentäminen:

1. Vedä vesisäiliö ulos vaakasuorassa asennossa.

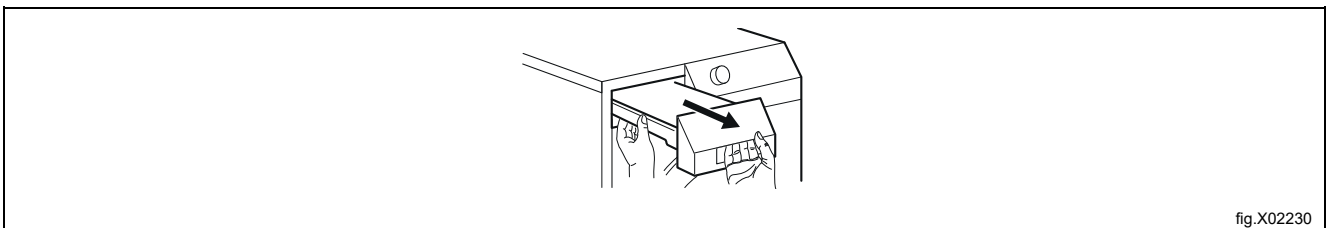

2. Vedä muoviletku ulos ja tyhjennä vesi altaaseen tai muuhun astiaan.

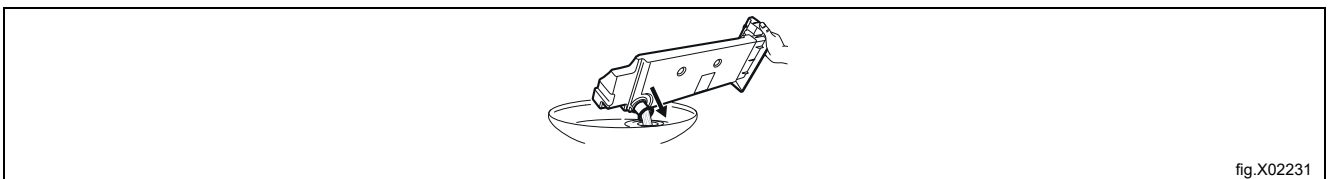

3. Työnnä muoviletku sisään ja aseta vesisäiliö takaisin paikalleen.
4. Jatka ohjelmaa painamalla **Käynnistä/Tauko**-painiketta.

### 12.3 Lauhduttimen puhdistus

Jos symboli  (Lauhdutin) vilkkuu näytössä, lauhdutin ja sen lokero on puhdistettava.

Lauhduttimen ja sen lokeron puhdistaminen:

1. Avaa luukku.
2. Avaa lauhduttimen luukku siirtämällä luukun alaosassa olevaa vapautuspainiketta.

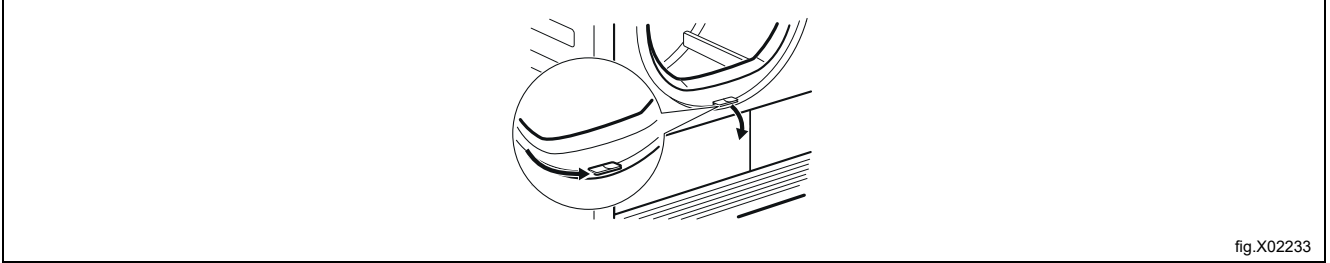

3. Vapauta lauhduttimen suojakannen lukitus kääntämällä kaksi lukitsinta sivulle.

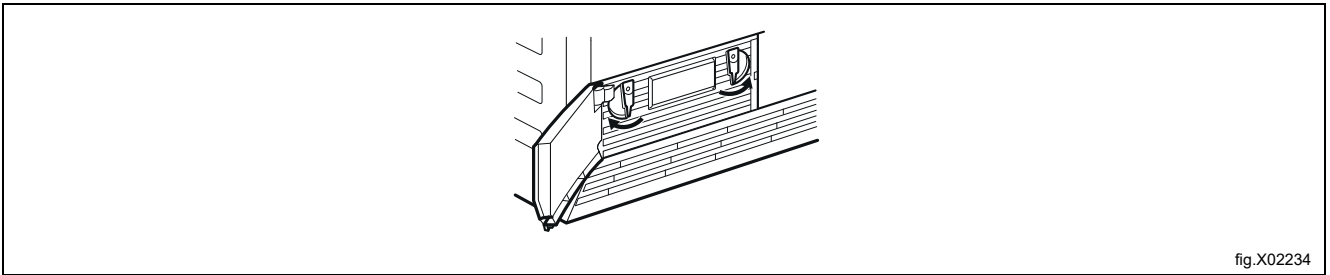

4. Laske lauhduttimen suojakansi alas.

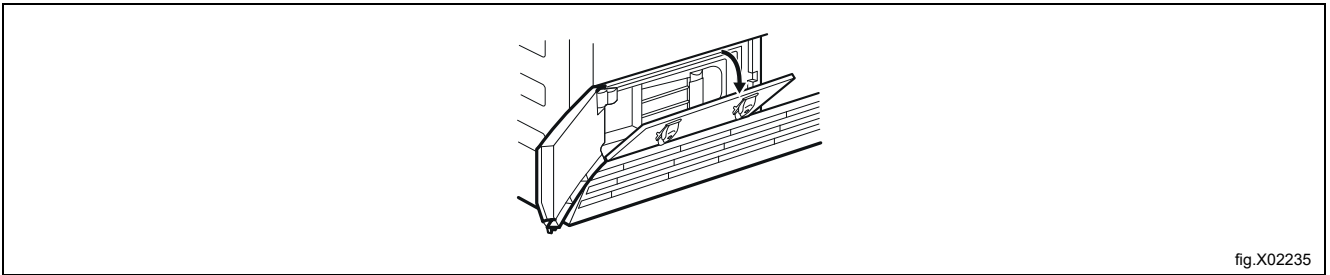

5. Tartu kahvasta ja vedä lauhdutin ulos alalokerosta. Siirrä lauhdutinta vaakatasossa varoen roiskuttamasta siinä olevaa vettä.

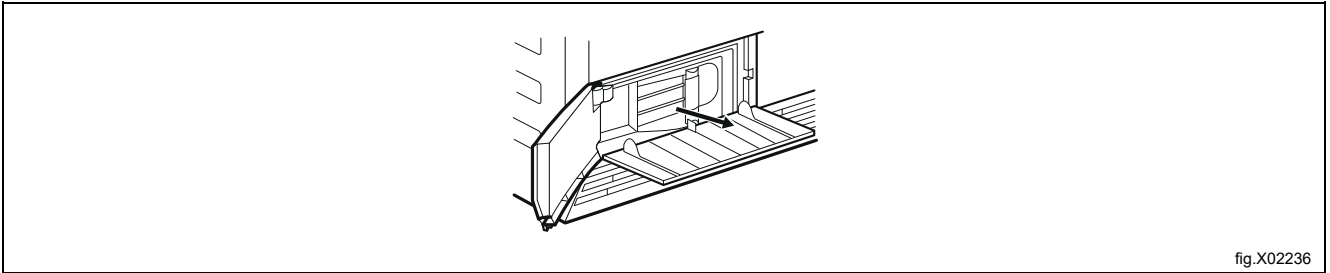

6. Puhdista lauhdutin pitäen sitä pystyasennossa altaan tai astian päällä. Huuhtelee huolellisesti käsisuihkulla.





7. Aseta lauhdutin takaisin alalokeroon.
8. Sulje lauhduttimen suojakansi.
9. Kiinnitä kaksi lukitsinta siten, että ne napsahtavat kiinni.
10. Sulje lauhduttimen suojakansi.

## 12.4 Kosteusanturin puhdistaminen



### Varo



Kosteusanturin vaurioitumisen vaara. Älä käytä anturin puhdistuksessa hankaavia aineita tai teräsvillaa.

Parhaan kuivaustuloksen varmistamiseksi laitteessa on metallinen kosteusanturi. Se on sijoitettu luukun alueen sisäpuolelle.

Anturin pinta voi ajan kuluessa likaantua, jolloin kuivaustulos huononee.

Suosittelemme puhdistamaan anturin vähintään 3–4 kertaa vuodessa tai jos kuivaustulos heikkenee.

Puhdistuksessa voi käyttää astianpesusienen karkeampaa puolta ja viinietikkaa tai astianpesuainetta.

Anturin puhdistaminen:

- Avaa täyttöluukku.
- Puhdista kosteusanturin pinnat pyyhkäisemällä metallipintaa useita kertoja.

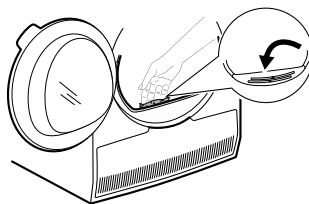

fig.X03361

## 12.5 Rummun puhdistaminen



### Varoitus



Irrota laite verkkovirrasta ennen sen puhdistusta.

Puhdista rummun sisäpinnat ja rummun nosto-osat normaalilla miedolla puhdistusaineella. Kuivaa puhdistetut pinnat pehmeällä liinalla.



### Varo



Älä käytä rummun puhdistuksessa hankaavia aineita tai teräsvillaa.

## 12.6 Käyttöpaneelin ja laitteen ulkopintojen puhdistus

Puhdista käyttöpaneeli ja laitteen ulkopinnat normaalilla miedolla puhdistusaineella.

Pyyhi kostealla liinalla. Kuivaa puhdistetut pinnat pehmeällä liinalla.



### Varo



Älä käytä laitteen puhdistuksessa huonekalujen puhdistusaineita tai pintoja syövyttäviä puhdistusaineita.

## 12.7 Ilma-aukkojen puhdistaminen

Poista nukka ilma-aukoista pölynimurilla.

## 13 Vianmääritys

Ongelma*	Mahdollinen syy	Korjaus
Kuivausrumpu ei toimi.	Kuivausrumpua ei ole kytketty verkkovirtaan.	Kytke laite verkkopistorasiaan. Tarkasta sulaketaulussa oleva sulake.
	Täyttöluukku on auki.	Sulje täyttöluukku.
	<b>ON/OFF</b> -painiketta ei ole painettu.	Paina <b>ON/OFF</b> -painiketta.
	<b>Käynnistä/Tauko</b> -painiketta ei ole painettu.	Paina <b>Käynnistä/Tauko</b> -painiketta.
	Laite on valmiustilassa.	Paina <b>ON/OFF</b> -painiketta.
	Nukkasшти puuttuu tai on väärin paikallaan.	Aseta nukkasшти oikein paikalleen.
	Näytössä näky virhekoodi <b>E10</b> – nukkasшти tukossa.	Puhdista nukkasшти**
Huono kuivaustulos.	Näytössä näky virhekoodi <b>E59</b> – kuivausrumpu on liian täynnä.	Ota vähän pyykkiä pois rummusta. Noudata maksimitäyttömäärää.
	On valittu väärä ohjelma.	Valitse sopiva ohjelma.***
	Näytössä näky virhekoodi <b>EF0</b> – nukkasшти on epätavallisen likainen.	Puhdista nukkasшти.**
	Nukkasшти on tukossa.	Puhdista nukkasшти.**
	Koneeseen on laitettu liikaa pyykkiä.	Noudata maksimitäyttömäärää.
	Ilmaritilät ovat tukossa.	Puhdista laitteen alaosaan olevat ilmaritilät.
	Rummun kosteusanturi on likainen.	Puhdista rummun etupinta.
	Väärä pyykin jäännöskosteustaso.	Säädä pyykin jäännöskosteustaso.****
Lauhdutin on tukossa.	Puhdista lauhdutin.**	
Täyttöluukku ei sulkeudu.	Nukkasштиä ei ole lukittu paikalleen.	Aseta nukkasшти oikein paikalleen.
	Pyykki on juuttunut luukun ja tiivisteiden väliin.	Laita pyykki oikein rumpuun.
Näytössä näkyy <b>Err</b> (virhe).	Yrität vaihtaa ohjelmaa tai lisätoimintoa ohjelman käynnistymisen jälkeen.	Kytke kuivausrumpu pois päältä ja takaisin päälle. Tee uusi valinta.
	Lisätoiminto, jonka yrität valita, ei sovi valittuun ohjelmaan.	Kytke kuivausrumpu pois päältä ja takaisin päälle. Tee uusi valinta.
Rummussa ei ole valoa.	Rummun lamppu on palanut.	Ota yhteys huoltokeskukseen rummun lampun vaihtoa varten.
Näytössä näkyvä aika kuluu epänormaalisti.	Aika ohjelman päättymiseen lasketaan pyykin määrän ja kosteuden perusteella.	Automaattinen toiminta – kyseessä ei ole laitteen toimintahäiriö.
Ohjelma ei toimi.	Vesisäiliö on täynnä.	Tyhjennä vesisäiliö, paina <b>Käynnistä/Tauko</b> -painiketta.**
Kuivausohjelma on liian lyhyt.	Pyykkiä on liian vähän.	Valitse aikaohjelma. Ohjelman kestoajan on oltava täyttömäärän mukainen. Jos kuivaat yhden vaatekappaleen tai pienikokoisia vaatteita, suosittelemme käyttämään lyhyitä kestoajoja.
	Pyykki on liian kuivaa.	Valitse pitempi aikaohjelma.
Kuivausohjelma on liian pitkä.****	Näytössä näky virhekoodi <b>EF0</b> – nukkasшти on epätavallisen likainen.	Puhdista nukkasшти.**
	Nukkasшти on tukossa.	Puhdista nukkasшти.**
	Koneeseen on laitettu liikaa pyykkiä.	Noudata maksimitäyttömäärää.
	Pyykkiä ei ole lingottu riittävän hyvin.	Linkoa pyykki oikein.
	Erittäin korkea huoneenlämpötila – kyseessä ei ole laitteen toimintahäiriö.	Alenna huoneenlämpötilaa, mikäli mahdollista.

\* Jos näytössä näkyy virheilmoitus (esim. **E51**): Kytke kuivausrumpu pois päältä ja takaisin päälle.

Valitse uusi ohjelma. Paina **Käynnistä/Tauko**-painiketta. Jos kuivausrumpu ei vielä toimi, ota yhteys huoltoliikkeen kanssa ja ilmoita virhekoodi.

\*\* Katso kappale: Huolto ja puhdistus.

\*\*\* Noudata ohjelman kuvausta – katso kappale: Ohjelmat.

\*\*\*\* Katso kappale: Ohjeita ja vinkkejä.

\*\*\*\*\* **Huom. Kuivausohjelma päättyy automaattisesti viimeistään viiden tunnin kuluttua.**

## 14 Tekniset tiedot

Korkeus x leveys x syvyys	850 x 600 x 605 mm (enintään 648 mm)
Maksimisyvyys luukku avattuna	1072 mm
Maksimileveys luukku avattuna	950 mm
Säädettävä korkeus	850 mm (+ 15 mm säätöjaloilla)
Rummun tilavuus	118 l
Maksimitäyttömäärä	8,0 kg
Äänenpainetaso standardin EN ISO 11204/11203 mukaisesti	67 dB
Jännite	230 V
Taajuus	50 Hz
Tarvittava sulake	16 A
Kokonaisteho	2800 W
Energiatohokkuusluokka	B
Energiankulutus*	4,77 kWh
Vuotuinen energiankulutus**	560 kWh
Tehon kulutus, kun laite on jätetty päälle	0,12 W
Tehon kulutus virrattomassa tilassa	0,12 W
Sallittu ympäristön lämpötila	+ 5–35 °C
Suojakansi varmistaa suojauksen kiinteitä hiukkasia ja kosteutta vastaan paitsi, jos pienjännitelaitteella ei ole kosteussuojausta.	IPX4

\* Viitestandardi EN 61121. 8,0 kg puuvillapyykkiä, joka on lingottu nopeudella 1000 kierrosta/minuutti.

\*\* Vuotuinen energiankulutus, kWh, 160 normaalia puuvillan kuivausohjelmaa rumpu täynnä sekä puolitäytöllä, alhaisen tehotilan kulutus. Todellinen energiankulutus ohjelmaa kohden riippuu laitteen käyttötavasta (EU-asetus 392/2012).

**14.1 Tuotetiedot EU-asetuksen 1369/2017 mukaisesti**

Tuotemerkki	Electrolux Professional
Malli	TE1120 PNC916097681
Nimelliskapasiteetti, kg	8,0
Hormiin poistava vai kondensoiva kuivausrumpu	Kondensoiva
Energiatohokkuusluokka	B
Vuotuinen energiankulutus, kWh, 160 normaalia puuvillan kuivausohjelmaa rumpu täynnä sekä puolitäytöllä, alhaisen tehotilan kulutus. Todellinen energiankulutus ohjelmaa kohden riippuu laitteen käyttötavasta.	560
Automaattinen kuivausrumpu vai ei-automaattinen kuivausrumpu	Automaattinen
Normaalin puuvillaohjelman energiankulutus rumpu täynnä, kWh	4,77
Normaalin puuvillaohjelman energiankulutus puolitäytöllä, kWh	2,53
Tehon kulutus pois päältä -tilassa, W	0,12
Tehon kulutus päälle jätettynä -tilassa, W	0,12
Päälle jätettynä -tilan kesto, minuuttia	10
Normaali puuvillaohjelma rumpu täynnä ja puolitäytöllä on vakiokuivausohjelma, johon tyyppikilven ja tietokortin tiedoissa viitataan. Kyseinen ohjelma sopii normaalin märän puuvillapyökin kuivaamiseen ja on tehokkain ohjelma puuvillalle energiankulutuksen kannalta.	
Normaalin puuvillaohjelman painotettu ohjelman kesto rumpu täynnä ja puolitäytöllä, minuuttia	99
Normaalin puuvillaohjelman kesto rumpu täynnä, minuuttia	135
Normaalin puuvillaohjelman kesto puolitäytöllä, minuuttia	72
Lauhdutusteholuokka asteikolla G (vähiten tehokas) – A (tehokkain)	B
Normaalin puuvillaohjelman keskimääräinen lauhdutusteho rumpu täynnä, %	85
Normaalin puuvillaohjelman keskimääräinen lauhdutusteho puolitäytöllä, %	85
Normaalin puuvillaohjelman painotettu lauhdutusteho rumpu täynnä ja puolitäytöllä	85
Äänitaso, dB	67
Kalusteeseen asennettava laite K/E	Ei

Edellä olevan taulukon tiedot vastaavat EU-asetukseen nro 392/2012 perustuvaa direktiiviä 2009/125/EY.

## 15 Tietoja hävittämisestä

### 15.1 Laitteen hävittäminen käyttöään päättyessä

Ennen koneen lopullista käytöstäpoistoa on suositeltavaa tarkistaa sen kunto huolellisesti ja arvioida, onko rakenteessa kohtia, joihin voi jätahuollon käsittelyn aikana tulla rakennevaurioita tai muita vikoja.

Koneen osat täytyy lajitella hävittämistä varten niiden ominaisuuksien mukaan (esim. metallit, öljyt, rasvat, muovi, kumi jne.).

Eri maiden lainsäädäntö vaihtelee laitteen käytöstäpoistoa koskevissa asioissa. Tämän vuoksi neuvomme noudattamaan sen maan lakeja ja määräyksiä, jossa käytöstäpoisto tapahtuu.

Yleissääntönä laite on toimitettava erikoistuneeseen keräys-/romutuskeskukseen.

Pura kone jakaen osat niiden kemiallisten ominaisuuksien mukaan. Muista, että kompressorin sisältää kierrätettävää voiteluöljyä ja kylmäainetta ja että jäähdyttimen ja lämpöpumpun osat ovat yhdyskuntajätteisiin verrattavia erikoisjätteitä.

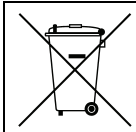

Tuotteessa oleva merkki osoittaa, että sitä ei saa käsitellä kotitalousjätteenä vaan se täytyy hävittää asianmukaisella tavalla ympäristö- ja terveyshaittojen välttämiseksi. Lisätietoja tuotteen kierrättämisestä saat ottamalla yhteyttä paikalliseen jälleenmyyjään tai edustajaan, huoltopalveluun tai paikallisiin jätahuoltoviranomaisiin.



### Huom!

**Kun kone poistetaan käytöstä lopullisesti, kaikki merkinnät, tämä käsikirja ja muut laitetta koskevat asiakirjat on tuhottava.**

### 15.2 Pakkauksen hävittäminen

Pakkausmateriaalit tulee hävittää laitteen käyttömaassa voimassa olevien määräysten mukaisesti. Kaikki pakkausmateriaalit ovat ympäristöystävällisiä.

Ne voidaan säilyttää turvallisesti, kierrättää tai polttaa asianmukaisessa jätteidenpolttolaitoksessa. Kierrätettävät muoviosat on merkitty alla olevien esimerkkien mukaisesti.

	Polyeteeni: <ul style="list-style-type: none"> <li>• Ulkopakkaus</li> <li>• Ohjepussi</li> </ul>
	Polypropeeni: <ul style="list-style-type: none"> <li>• Hihnat</li> </ul>
	Polystyreenivaahdo: <ul style="list-style-type: none"> <li>• Kulmasuojukset</li> </ul>





Electrolux Professional AB  
341 80 Ljungby, Sweden  
[www.electroluxprofessional.com](http://www.electroluxprofessional.com)